

Digitaltechnik

Vorsemesterkurs
Sommersemester 2024
Ronja Düffel

02. April 2024



Informationsverarbeitung in digitalen Systemen

- Codierung und Verarbeitung in wertdiskreten Zuständen



Informationsverarbeitung in digitalen Systemen

- Codierung und Verarbeitung in wertdiskreten Zuständen
- zwei Zustände:
0 1

Informationsverarbeitung in digitalen Systemen

- Codierung und Verarbeitung in wertdiskreten Zuständen
- zwei Zustände:

0	1
false	true

Informationsverarbeitung in digitalen Systemen

- Codierung und Verarbeitung in wertdiskreten Zuständen

- zwei Zustände:

0	1
false	true

- technisch als Spannungspegel:

hohe Spannung	→	H
niedrige Spannung	→	L

Informationsverarbeitung in digitalen Systemen

- Codierung und Verarbeitung in wertdiskreten Zuständen

- zwei Zustände:

0	1
false	true

- technisch als Spannungspegel:

hohe Spannung	→	H
niedrige Spannung	→	L

- positive Logik: $H \leftarrow 1, L \leftarrow 0$
- negative Logik: $H \leftarrow 0, L \leftarrow 1$

Binärcode

- Zeichen: 0 1



Binärcode

- Zeichen: 0 1 (*Bit*, 8 Bit $\hat{=}$ 1 Byte)



Binärcode

- Zeichen: 0 1 (*Bit*, 8 Bit $\hat{=}$ 1 Byte)
- n-stellige Binärzahl: $Z_2 = z_{n-1}z_{n-2} \dots z_1z_0$



Binärcode

- Zeichen: 0 1 (*Bit*, 8 Bit $\hat{=}$ 1 Byte)
- n-stellige Binärzahl: $Z_2 = z_{n-1}z_{n-2} \dots z_1z_0$
- Interpretation: Bit z_i hat Gewicht 2^i

$$Z_{10} = g(Z_2) = z_{n-1} \cdot 2^{n-1} + z_{n-2} \cdot 2^{n-2} + \dots + z_1 \cdot 2^1 + z_0 \cdot 2^0$$

Binärcode

- Zeichen: 0 1 (*Bit*, 8 Bit $\hat{=}$ 1 Byte)
- n-stellige Binärzahl: $Z_2 = z_{n-1}z_{n-2} \dots z_1z_0$
- Interpretation: Bit z_i hat Gewicht 2^i

$$Z_{10} = g(Z_2) = z_{n-1} \cdot 2^{n-1} + z_{n-2} \cdot 2^{n-2} + \dots + z_1 \cdot 2^1 + z_0 \cdot 2^0$$

- Allgemein für Zahlen zur Basis b :

$$Z_{10} = g(Z_b) = z_{n-1} \cdot b^{n-1} + z_{n-2} \cdot b^{n-2} + \dots + z_1 \cdot b^1 + z_0 \cdot b^0$$

Binärcode

- Zeichen: 0 1 (*Bit*, 8 Bit $\hat{=}$ 1 Byte)
- n-stellige Binärzahl: $Z_2 = z_{n-1}z_{n-2} \dots z_1z_0$
- Interpretation: Bit z_i hat Gewicht 2^i

$$Z_{10} = g(Z_2) = z_{n-1} \cdot 2^{n-1} + z_{n-2} \cdot 2^{n-2} + \dots + z_1 \cdot 2^1 + z_0 \cdot 2^0$$

- Allgemein für Zahlen zur Basis b :

$$Z_{10} = g(Z_b) = z_{n-1} \cdot b^{n-1} + z_{n-2} \cdot b^{n-2} + \dots + z_1 \cdot b^1 + z_0 \cdot b^0$$

Beispiel (im Dezimalsystem)

$$425_{10} = 4 \cdot 10^2 + 2 \cdot 10^1 + 5 \cdot 10^0 = 400 + 20 + 5 = 425$$

Beispiel Binärsystem

- binär → dezimal

$$11110101_2 =$$

Beispiel Binärsystem

- binär → dezimal

$$11110101_2 = 1 \cdot 2^7$$

Beispiel Binärsystem

- binär → dezimal

$$11110101_2 = 1 \cdot 2^7 + 1 \cdot 2^6$$

Beispiel Binärsystem

- binär → dezimal

$$11110101_2 = 1 \cdot 2^7 + 1 \cdot 2^6 + 1 \cdot 2^5$$

Beispiel Binärsystem

- binär → dezimal

$$11110101_2 = 1 \cdot 2^7 + 1 \cdot 2^6 + 1 \cdot 2^5 + 1 \cdot 2^4$$

Beispiel Binärsystem

- binär → dezimal

$$11110101_2 = 1 \cdot 2^7 + 1 \cdot 2^6 + 1 \cdot 2^5 + 1 \cdot 2^4 + 0 \cdot 2^3$$

Beispiel Binärsystem

- binär → dezimal

$$11110101_2 = 1 \cdot 2^7 + 1 \cdot 2^6 + 1 \cdot 2^5 + 1 \cdot 2^4 + 0 \cdot 2^3 + 1 \cdot 2^2 + 0 \cdot 2^1 + 1 \cdot 2^0$$

Beispiel Binärsystem

- binär → dezimal

$$\begin{aligned}11110101_2 &= 1 \cdot 2^7 + 1 \cdot 2^6 + 1 \cdot 2^5 + 1 \cdot 2^4 + 0 \cdot 2^3 + 1 \cdot 2^2 + 0 \cdot 2^1 + 1 \cdot 2^0 \\ &= 128 + 64 + 32 + 16 + 4 + 1\end{aligned}$$

Beispiel Binärsystem

- binär → dezimal

$$\begin{aligned} 11110101_2 &= 1 \cdot 2^7 + 1 \cdot 2^6 + 1 \cdot 2^5 + 1 \cdot 2^4 + 0 \cdot 2^3 + 1 \cdot 2^2 + 0 \cdot 2^1 + 1 \cdot 2^0 \\ &= 128 + 64 + 32 + 16 + 4 + 1 = 245_{10} \end{aligned}$$

Beispiel Binärsystem

- binär \rightarrow dezimal

$$\begin{aligned} 11110101_2 &= 1 \cdot 2^7 + 1 \cdot 2^6 + 1 \cdot 2^5 + 1 \cdot 2^4 + 0 \cdot 2^3 + 1 \cdot 2^2 + 0 \cdot 2^1 + 1 \cdot 2^0 \\ &= 128 + 64 + 32 + 16 + 4 + 1 = 245_{10} \end{aligned}$$

- dezimal \rightarrow binär

Beispiel Binärsystem

- binär \rightarrow dezimal

$$\begin{aligned} 11110101_2 &= 1 \cdot 2^7 + 1 \cdot 2^6 + 1 \cdot 2^5 + 1 \cdot 2^4 + 0 \cdot 2^3 + 1 \cdot 2^2 + 0 \cdot 2^1 + 1 \cdot 2^0 \\ &= 128 + 64 + 32 + 16 + 4 + 1 = 245_{10} \end{aligned}$$

- dezimal \rightarrow binär

durch 2 teilen bis 0 rauskommt und Reste von *rechts nach links!* notieren.

Beispiel Binärsystem

- binär \rightarrow dezimal

$$\begin{aligned}11110101_2 &= 1 \cdot 2^7 + 1 \cdot 2^6 + 1 \cdot 2^5 + 1 \cdot 2^4 + 0 \cdot 2^3 + 1 \cdot 2^2 + 0 \cdot 2^1 + 1 \cdot 2^0 \\ &= 128 + 64 + 32 + 16 + 4 + 1 = 245_{10}\end{aligned}$$

- dezimal \rightarrow binär

durch 2 teilen bis 0 rauskommt und Reste von *rechts nach links!* notieren.
Beispiel: 197_{10}

Beispiel Binärsystem

- binär \rightarrow dezimal

$$\begin{aligned}11110101_2 &= 1 \cdot 2^7 + 1 \cdot 2^6 + 1 \cdot 2^5 + 1 \cdot 2^4 + 0 \cdot 2^3 + 1 \cdot 2^2 + 0 \cdot 2^1 + 1 \cdot 2^0 \\ &= 128 + 64 + 32 + 16 + 4 + 1 = 245_{10}\end{aligned}$$

- dezimal \rightarrow binär

durch 2 teilen bis 0 rauskommt und Reste von *rechts nach links!* notieren.
Beispiel: 197_{10}

$$197 : 2 = 98 \qquad \text{Rest } 1$$

Beispiel Binärsystem

- binär \rightarrow dezimal

$$\begin{aligned} 11110101_2 &= 1 \cdot 2^7 + 1 \cdot 2^6 + 1 \cdot 2^5 + 1 \cdot 2^4 + 0 \cdot 2^3 + 1 \cdot 2^2 + 0 \cdot 2^1 + 1 \cdot 2^0 \\ &= 128 + 64 + 32 + 16 + 4 + 1 = 245_{10} \end{aligned}$$

- dezimal \rightarrow binär

durch 2 teilen bis 0 rauskommt und Reste von *rechts nach links!* notieren.
Beispiel: 197_{10}

$$\begin{array}{r} 197 : 2 = 98 \qquad \text{Rest } 1 \\ 98 : 2 = 49 \qquad \text{Rest } 0 \end{array}$$

Beispiel Binärsystem

- binär \rightarrow dezimal

$$\begin{aligned}
 11110101_2 &= 1 \cdot 2^7 + 1 \cdot 2^6 + 1 \cdot 2^5 + 1 \cdot 2^4 + 0 \cdot 2^3 + 1 \cdot 2^2 + 0 \cdot 2^1 + 1 \cdot 2^0 \\
 &= 128 + 64 + 32 + 16 + 4 + 1 = 245_{10}
 \end{aligned}$$

- dezimal \rightarrow binär

durch 2 teilen bis 0 rauskommt und Reste von *rechts nach links!* notieren.

Beispiel: 197_{10}

$197 : 2 = 98$	Rest 1
$98 : 2 = 49$	Rest 0
$49 : 2 = 24$	Rest 1
$24 : 2 = 12$	Rest 0
$12 : 2 = 6$	Rest 0
$6 : 2 = 3$	Rest 0
$3 : 2 = 1$	Rest 1
$1 : 2 = 0$	Rest 1

Beispiel Binärsystem

- binär → dezimal

$$\begin{aligned}
 11110101_2 &= 1 \cdot 2^7 + 1 \cdot 2^6 + 1 \cdot 2^5 + 1 \cdot 2^4 + 0 \cdot 2^3 + 1 \cdot 2^2 + 0 \cdot 2^1 + 1 \cdot 2^0 \\
 &= 128 + 64 + 32 + 16 + 4 + 1 = 245_{10}
 \end{aligned}$$

- dezimal → binär

durch 2 teilen bis 0 rauskommt und Reste von *rechts nach links!* notieren.
 Beispiel: 197_{10}

$197 : 2 = 98$	Rest 1	z_0
$98 : 2 = 49$	Rest 0	
$49 : 2 = 24$	Rest 1	
$24 : 2 = 12$	Rest 0	
$12 : 2 = 6$	Rest 0	
$6 : 2 = 3$	Rest 0	
$3 : 2 = 1$	Rest 1	
$1 : 2 = 0$	Rest 1	

Beispiel Binärsystem

- binär \rightarrow dezimal

$$\begin{aligned}
 11110101_2 &= 1 \cdot 2^7 + 1 \cdot 2^6 + 1 \cdot 2^5 + 1 \cdot 2^4 + 0 \cdot 2^3 + 1 \cdot 2^2 + 0 \cdot 2^1 + 1 \cdot 2^0 \\
 &= 128 + 64 + 32 + 16 + 4 + 1 = 245_{10}
 \end{aligned}$$

- dezimal \rightarrow binär

durch 2 teilen bis 0 rauskommt und Reste von *rechts nach links!* notieren.

Beispiel: 197_{10}

$197 : 2 = 98$	Rest 1	z_0
$98 : 2 = 49$	Rest 0	z_1
$49 : 2 = 24$	Rest 1	
$24 : 2 = 12$	Rest 0	
$12 : 2 = 6$	Rest 0	
$6 : 2 = 3$	Rest 0	
$3 : 2 = 1$	Rest 1	
$1 : 2 = 0$	Rest 1	

Beispiel Binärsystem

- binär \rightarrow dezimal

$$\begin{aligned}
 11110101_2 &= 1 \cdot 2^7 + 1 \cdot 2^6 + 1 \cdot 2^5 + 1 \cdot 2^4 + 0 \cdot 2^3 + 1 \cdot 2^2 + 0 \cdot 2^1 + 1 \cdot 2^0 \\
 &= 128 + 64 + 32 + 16 + 4 + 1 = 245_{10}
 \end{aligned}$$

- dezimal \rightarrow binär

durch 2 teilen bis 0 rauskommt und Reste von *rechts nach links!* notieren.
 Beispiel: 197_{10}

$197 : 2 = 98$	Rest 1	z_0
$98 : 2 = 49$	Rest 0	z_1
$49 : 2 = 24$	Rest 1	z_2
$24 : 2 = 12$	Rest 0	z_3
$12 : 2 = 6$	Rest 0	z_4
$6 : 2 = 3$	Rest 0	z_5
$3 : 2 = 1$	Rest 1	z_6
$1 : 2 = 0$	Rest 1	z_7

Beispiel Binärsystem

- binär \rightarrow dezimal

$$11110101_2 = 1 \cdot 2^7 + 1 \cdot 2^6 + 1 \cdot 2^5 + 1 \cdot 2^4 + 0 \cdot 2^3 + 1 \cdot 2^2 + 0 \cdot 2^1 + 1 \cdot 2^0$$

$$= 128 + 64 + 32 + 16 + 4 + 1 = 245_{10}$$

- dezimal \rightarrow binär

durch 2 teilen bis 0 rauskommt und Reste von *rechts nach links!* notieren.

Beispiel: 197_{10}

$197 : 2 = 98$	Rest 1	z_0
$98 : 2 = 49$	Rest 0	z_1
$49 : 2 = 24$	Rest 1	z_2
$24 : 2 = 12$	Rest 0	z_3
$12 : 2 = 6$	Rest 0	z_4
$6 : 2 = 3$	Rest 0	z_5
$3 : 2 = 1$	Rest 1	z_6
$1 : 2 = 0$	Rest 1	z_7

$$197_{10} = 11000101_2$$



Schaltalgebra



Schaltalgebra

Definition (Algebra)

Unter einer Algebra versteht man eine Menge von Elementen und Verknüpfungen auf dieser Menge.



Schaltalgebra

Definition (Algebra)

Unter einer Algebra versteht man eine Menge von Elementen und Verknüpfungen auf dieser Menge.

z.Bsp.:

$$(\mathbb{R}, \cdot, +)$$

Schaltalgebra

Definition (Algebra)

Unter einer Algebra versteht man eine Menge von Elementen und Verknüpfungen auf dieser Menge.

z.Bsp.:

$$(\mathbb{R}, \cdot, +)$$

Schaltalgebra:

$$(\{1, 0\}, \wedge, \vee, \neg)$$



Schaltalgebra

Definition (Algebra)

Unter einer Algebra versteht man eine Menge von Elementen und Verknüpfungen auf dieser Menge.

z.Bsp.:

$$(\mathbb{R}, \cdot, +)$$

Schaltalgebra:

$$(\{1, 0\}, \wedge, \vee, \neg)$$

Definition (Schaltfunktion)

Eine Schaltfunktion ist eine Gleichung der Schaltalgebra, die die Abhängigkeit einer oder mehrerer binärer Schaltvariablen y (Ausgangs-) von einer oder mehreren, unabhängigen binären Schaltvariablen x (Eingangsvariable(n)) beschreibt.

Handelt es sich um mehrere Aus- bzw. Eingangsvariablen, so sind x und y Vektoren. $x = (a, b, c, \dots)$, $y = (y_1, y_2, y_3, \dots)$

Beispiel Schaltfunktion

$$y = a \wedge b$$



Beispiel Schaltfunktion

$$y = a \wedge b$$

$$y' = \bar{a} \vee \bar{b}$$



Beispiel Schaltfunktion

$$y = a \wedge b$$

$$y' = \bar{a} \vee b$$

$$y'' = \overline{a \vee b \wedge \bar{c}}$$



Beispiel Schaltfunktion

$$y = a \wedge b$$

$$y' = \bar{a} \vee \bar{b}$$

$$y'' = \overline{a \vee b \wedge \bar{c}}$$

$$f(a, b) = a \wedge b$$



Beispiel Schaltfunktion

$$y = a \wedge b$$

$$y' = \bar{a} \vee \bar{b}$$

$$y'' = \overline{a \vee b \wedge \bar{c}}$$

$$f(a, b) = a \wedge b$$

$$g(a, b) = \bar{a} \vee b$$



Beispiel Schaltfunktion

$$y = a \wedge b$$

$$y' = \bar{a} \vee \bar{b}$$

$$y'' = \overline{a \vee b \wedge \bar{c}}$$

$$f(a, b) = a \wedge b$$

$$g(a, b) = \bar{a} \vee b$$

$$h(a, b, c) = \overline{a \vee b \wedge \bar{c}}$$



Beispiel Schaltfunktion

$$y = a \wedge b$$

$$y' = \bar{a} \vee \bar{b}$$

$$y'' = \overline{a \vee b \wedge \bar{c}}$$

$$f(a, b) = a \wedge b$$

$$g(a, b) = \bar{a} \vee \bar{b}$$

$$h(a, b, c) = \overline{a \vee b \wedge \bar{c}}$$

Funktion der allgemeinen Algebra:

$$y = 3x + 4$$

$$f(x) = 3x + 4$$

Noch ein paar Begriffe

Definition

Schaltvariable: binäre Variable, kann die Werte 0 oder 1 annehmen

Stelligkeit: Die Stelligkeit einer Schaltfunktion ist die Anzahl ihrer Eingangsvariablen.

z.B.: $f(a) = \bar{a}$ ist einstellig,

$y = \bar{a} \vee b$ ist zweistellig,

$g(a, b, c, d) = (a \vee b) \wedge (a \wedge d)$ ist vierstellig.

Belegung: Die Belegung einer Schaltvariablen ist die Zuweisung eines konkreten Werts (0 oder 1) an eine Schaltvariable.

Die Belegung der Schaltvariablen einer Schaltfunktion kann als Vektor angegeben werden.

Bsp: Belegung (1, 0) für die Funktion $g(a, b)$ bedeutet a wird 1 und b der Wert 0 zugewiesen.

Grundverknüpfungen $\bar{}$, \wedge , \vee



Grundverknüpfungen $\bar{}, \wedge, \vee$

Operator	Name	Wahrheitstabelle	Schaltzeichen	Funktion
----------	------	------------------	---------------	----------

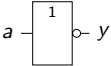

Grundverknüpfungen $\bar{}, \wedge, \vee$

Operator	Name	Wahrheitstabelle	Schaltzeichen	Funktion						
$\bar{}$	NICHT, NOT, Komplement, Negation	<table border="1"> <tr> <td>a</td> <td>\bar{a}</td> </tr> <tr> <td>0</td> <td>1</td> </tr> <tr> <td>1</td> <td>0</td> </tr> </table>	a	\bar{a}	0	1	1	0		$y = f(a) = \bar{a}$
a	\bar{a}									
0	1									
1	0									

Grundverknüpfungen $\bar{}, \wedge, \vee$

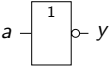
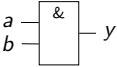
Operator	Name	Wahrheitstabelle	Schaltzeichen	Funktion															
$\bar{}$	NICHT, NOT, Komplement, Negation	<table border="1"> <tr> <td>a</td> <td>\bar{a}</td> </tr> <tr> <td>0</td> <td>1</td> </tr> <tr> <td>1</td> <td>0</td> </tr> </table>	a	\bar{a}	0	1	1	0		$y = f(a) = \bar{a}$									
a	\bar{a}																		
0	1																		
1	0																		
\wedge	UND, AND, Konjunktion	<table border="1"> <tr> <td>a</td> <td>b</td> <td>$a \wedge b$</td> </tr> <tr> <td>0</td> <td>0</td> <td>0</td> </tr> <tr> <td>0</td> <td>1</td> <td>0</td> </tr> <tr> <td>1</td> <td>0</td> <td>0</td> </tr> <tr> <td>1</td> <td>1</td> <td>1</td> </tr> </table>	a	b	$a \wedge b$	0	0	0	0	1	0	1	0	0	1	1	1		$y = f(a, b) = a \wedge b$
a	b	$a \wedge b$																	
0	0	0																	
0	1	0																	
1	0	0																	
1	1	1																	

Grundverknüpfungen $\bar{}, \wedge, \vee$

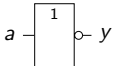
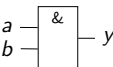
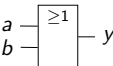
Operator	Name	Wahrheitstabelle	Schaltzeichen	Funktion															
$\bar{}$	NICHT, NOT, Komplement, Negation	<table border="1"> <tr> <td>a</td> <td>\bar{a}</td> </tr> <tr> <td>0</td> <td>1</td> </tr> <tr> <td>1</td> <td>0</td> </tr> </table>	a	\bar{a}	0	1	1	0		$y = f(a) = \bar{a}$									
a	\bar{a}																		
0	1																		
1	0																		
\wedge	UND, AND, Konjunktion	<table border="1"> <tr> <td>a</td> <td>b</td> <td>$a \wedge b$</td> </tr> <tr> <td>0</td> <td>0</td> <td>0</td> </tr> <tr> <td>0</td> <td>1</td> <td>0</td> </tr> <tr> <td>1</td> <td>0</td> <td>0</td> </tr> <tr> <td>1</td> <td>1</td> <td>1</td> </tr> </table>	a	b	$a \wedge b$	0	0	0	0	1	0	1	0	0	1	1	1		$y = f(a, b) = a \wedge b$
a	b	$a \wedge b$																	
0	0	0																	
0	1	0																	
1	0	0																	
1	1	1																	
\vee	ODER, OR, Disjunktion	<table border="1"> <tr> <td>a</td> <td>b</td> <td>$a \vee b$</td> </tr> <tr> <td>0</td> <td>0</td> <td>0</td> </tr> <tr> <td>0</td> <td>1</td> <td>1</td> </tr> <tr> <td>1</td> <td>0</td> <td>1</td> </tr> <tr> <td>1</td> <td>1</td> <td>1</td> </tr> </table>	a	b	$a \vee b$	0	0	0	0	1	1	1	0	1	1	1	1		$y = f(a, b) = a \vee b$
a	b	$a \vee b$																	
0	0	0																	
0	1	1																	
1	0	1																	
1	1	1																	

Darstellung von Schaltfunktionen

Vier gleichwertige Darstellungsformen von Schaltfunktionen

- Wahrheitstabelle
- Funktionsgleichung
- Schaltzeichen
- KV-Diagramm



Darstellung von Schaltfunktionen

Vier gleichwertige Darstellungsformen von Schaltfunktionen

- Wahrheitstabelle
- Funktionsgleichung
- Schaltzeichen
- KV-Diagramm (machen wir morgen)

Wahrheitstabelle

- enthält alle möglichen Belegungen der Eingangsvariablen und zugehörigen Funktionswert



Wahrheitstabelle

- enthält alle möglichen Belegungen der Eingangsvariablen und zugehörigen Funktionswert

Beispiel



Wahrheitstabelle

- enthält alle möglichen Belegungen der Eingangsvariablen und zugehörigen Funktionswert

Beispiel

a	b	c	$f(a, b, c)$
-----	-----	-----	--------------

Wahrheitstabelle

- enthält alle möglichen Belegungen der Eingangsvariablen und zugehörigen Funktionswert

Beispiel

a	b	c	$f(a, b, c)$
0	0	0	
0	0	1	
0	1	0	
0	1	1	
1	0	0	
1	0	1	
1	1	0	
1	1	1	

Wahrheitstabelle

- enthält alle möglichen Belegungen der Eingangsvariablen und zugehörigen Funktionswert

Beispiel

a	b	c	$f(a, b, c)$
0	0	0	0
0	0	1	0
0	1	0	0
0	1	1	1
1	0	0	1
1	0	1	1
1	1	0	1
1	1	1	1

Wahrheitstabelle

- enthält alle möglichen Belegungen der Eingangsvariablen und zugehörigen Funktionswert

Beispiel

a	b	c	$f(a, b, c)$
0	0	0	0
0	0	1	0
0	1	0	0
0	1	1	1
1	0	0	1
1	0	1	1
1	1	0	1
1	1	1	1

- Bei n Eingangsvariablen 2^n Kombinationen.

Funktionsgleichung

- Jede Schaltfunktion kann allein durch die Grundverknüpfungen $\bar{}$, \wedge und \vee dargestellt werden.

Beispiel

- $g(a, b, c) = a \wedge \bar{b} \vee c$
- $k(a, b, c) = a \wedge b \vee \bar{a} \wedge c$

Funktionsgleichung

- Jede Schaltfunktion kann allein durch die Grundverknüpfungen $\bar{}$, \wedge und \vee dargestellt werden.

Beispiel

- $g(a, b, c) = a \wedge \bar{b} \vee c$
- $k(a, b, c) = a \wedge b \vee \bar{a} \wedge c$
- Es gilt Negation vor Konjunktion vor Disjunktion. Also $\bar{}$ vor \wedge vor \vee .
- Klammern setzen, um Auswertungsreihenfolge zu verändern

Beispiel

- $f(a, b, c) = a \vee b \wedge c$
- $h(a, b, c) = (a \vee b) \wedge c$

Beispiel



Beispiel



Beispiel

a	b	c	$f(a, b, c) = a \vee b \wedge c$	$a \vee b$	$h(a, b, c) = (a \vee b) \wedge c$

Beispiel

a	b	c	$f(a, b, c) = a \vee b \wedge c$	$a \vee b$	$h(a, b, c) = (a \vee b) \wedge c$
0	0	0			
0	0	1			
0	1	0			
0	1	1			
1	0	0			
1	0	1			
1	1	0			
1	1	1			

Beispiel

a	b	c	$f(a, b, c) = a \vee b \wedge c$	$a \vee b$	$h(a, b, c) = (a \vee b) \wedge c$
0	0	0	0		
0	0	1			
0	1	0			
0	1	1			
1	0	0			
1	0	1			
1	1	0			
1	1	1			

Beispiel

a	b	c	$f(a, b, c) = a \vee b \wedge c$	$a \vee b$	$h(a, b, c) = (a \vee b) \wedge c$
0	0	0	0		
0	0	1	0		
0	1	0			
0	1	1			
1	0	0			
1	0	1			
1	1	0			
1	1	1			

Beispiel

a	b	c	$f(a, b, c) = a \vee b \wedge c$	$a \vee b$	$h(a, b, c) = (a \vee b) \wedge c$
0	0	0	0		
0	0	1	0		
0	1	0	0		
0	1	1			
1	0	0			
1	0	1			
1	1	0			
1	1	1			

Beispiel

a	b	c	$f(a, b, c) = a \vee b \wedge c$	$a \vee b$	$h(a, b, c) = (a \vee b) \wedge c$
0	0	0	0		
0	0	1	0		
0	1	0	0		
0	1	1	1		
1	0	0			
1	0	1			
1	1	0			
1	1	1			

Beispiel

a	b	c	$f(a, b, c) = a \vee b \wedge c$	$a \vee b$	$h(a, b, c) = (a \vee b) \wedge c$
0	0	0	0		
0	0	1	0		
0	1	0	0		
0	1	1	1		
1	0	0	1		
1	0	1			
1	1	0			
1	1	1			

Beispiel

a	b	c	$f(a, b, c) = a \vee b \wedge c$	$a \vee b$	$h(a, b, c) = (a \vee b) \wedge c$
0	0	0	0		
0	0	1	0		
0	1	0	0		
0	1	1	1		
1	0	0	1		
1	0	1	1		
1	1	0			
1	1	1			

Beispiel

a	b	c	$f(a, b, c) = a \vee b \wedge c$	$a \vee b$	$h(a, b, c) = (a \vee b) \wedge c$
0	0	0	0		
0	0	1	0		
0	1	0	0		
0	1	1	1		
1	0	0	1		
1	0	1	1		
1	1	0	1		
1	1	1			

Beispiel

a	b	c	$f(a, b, c) = a \vee b \wedge c$	$a \vee b$	$h(a, b, c) = (a \vee b) \wedge c$
0	0	0	0		
0	0	1	0		
0	1	0	0		
0	1	1	1		
1	0	0	1		
1	0	1	1		
1	1	0	1		
1	1	1	1		

Beispiel

a	b	c	$f(a, b, c) = a \vee b \wedge c$	$a \vee b$	$h(a, b, c) = (a \vee b) \wedge c$
0	0	0	0	0	
0	0	1	0	0	
0	1	0	0	1	
0	1	1	1	1	
1	0	0	1	1	
1	0	1	1	1	
1	1	0	1	1	
1	1	1	1	1	

Beispiel

a	b	c	$f(a, b, c) = a \vee b \wedge c$	$a \vee b$	$h(a, b, c) = (a \vee b) \wedge c$
0	0	0	0	0	0
0	0	1	0	0	
0	1	0	0	1	
0	1	1	1	1	
1	0	0	1	1	
1	0	1	1	1	
1	1	0	1	1	
1	1	1	1	1	

Beispiel

a	b	c	$f(a, b, c) = a \vee b \wedge c$	$a \vee b$	$h(a, b, c) = (a \vee b) \wedge c$
0	0	0	0	0	0
0	0	1	0	0	0
0	1	0	0	1	0
0	1	1	1	1	1
1	0	0	1	1	0
1	0	1	1	1	1
1	1	0	1	1	0
1	1	1	1	1	1

Schaltzeichen

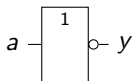

NICHT-Gatter

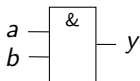

UND-Gatter

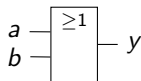

ODER-Gatter

Schaltzeichen

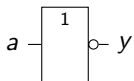

NICHT-Gatter

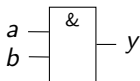

UND-Gatter

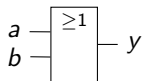

ODER-Gatter

$$f(a, b, c) = \bar{a} \vee b \wedge c$$

Schaltzeichen

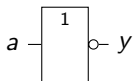

NICHT-Gatter

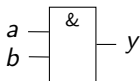

UND-Gatter

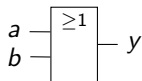

ODER-Gatter

$$f(a, b, c) = \bar{a} \vee b \wedge c = \bar{a} \vee (b \wedge c)$$

Schaltzeichen

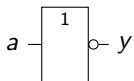

NICHT-Gatter

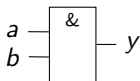

UND-Gatter

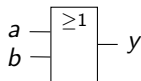

ODER-Gatter

$$f(a, b, c) = \bar{a} \vee b \wedge c = \bar{a} \vee (b \wedge c)$$

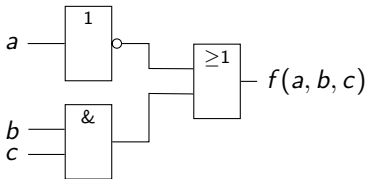

Schaltzeichen

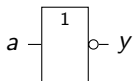

NICHT-Gatter

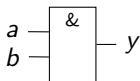

UND-Gatter

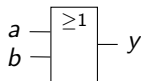

ODER-Gatter

$$f(a, b, c) = \bar{a} \vee b \wedge c = \bar{a} \vee (b \wedge c) \quad g(a, b, c) = (\bar{a} \vee b) \wedge c$$

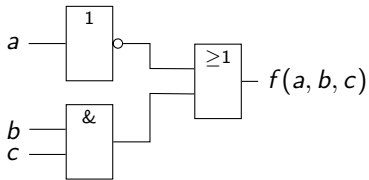

Schaltzeichen

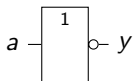

NICHT-Gatter

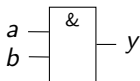

UND-Gatter

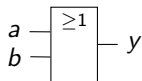

ODER-Gatter

$$f(a, b, c) = \bar{a} \vee b \wedge c = \bar{a} \vee (b \wedge c)$$

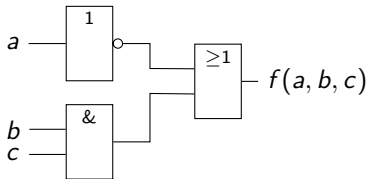

$$g(a, b, c) = (\bar{a} \vee b) \wedge c$$

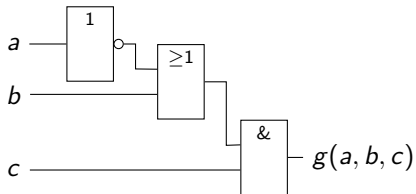

Gleichheit von Schaltfunktionen



Gleichheit von Schaltfunktionen

Definition

Zwei Schaltfunktionen sind genau dann gleich, wenn sie bei derselben Belegung der Eingangsvariablen, dasselbe Ergebnis in Bezug auf die Ausgangsvariable y haben.

Gleichheit von Schaltfunktionen

Definition

Zwei Schaltfunktionen sind genau dann gleich, wenn sie bei derselben Belegung der Eingangsvariablen, dasselbe Ergebnis in Bezug auf die Ausgangsvariable y haben.

Beispiel

$$f(a, b) = a \wedge b$$

$$g(a, b) = \overline{\overline{a} \vee \overline{b}}$$

Gleichheit von Schaltfunktionen

Definition

Zwei Schaltfunktionen sind genau dann gleich, wenn sie bei derselben Belegung der Eingangsvariablen, dasselbe Ergebnis in Bezug auf die Ausgangsvariable y haben.

Beispiel

$$f(a, b) = a \wedge b$$

a	b	$a \wedge b$
0	0	
0	1	
1	0	
1	1	

$$g(a, b) = \overline{\overline{a} \vee \overline{b}}$$

Gleichheit von Schaltfunktionen

Definition

Zwei Schaltfunktionen sind genau dann gleich, wenn sie bei derselben Belegung der Eingangsvariablen, dasselbe Ergebnis in Bezug auf die Ausgangsvariable y haben.

Beispiel

$$f(a, b) = a \wedge b$$

a	b	$a \wedge b$
0	0	0
0	1	0
1	0	0
1	1	1

$$g(a, b) = \overline{\overline{a} \vee \overline{b}}$$

Gleichheit von Schaltfunktionen

Definition

Zwei Schaltfunktionen sind genau dann gleich, wenn sie bei derselben Belegung der Eingangsvariablen, dasselbe Ergebnis in Bezug auf die Ausgangsvariable y haben.

Beispiel

$$f(a, b) = a \wedge b$$

a	b	$a \wedge b$
0	0	0
0	1	0
1	0	0
1	1	1

$$g(a, b) = \overline{\overline{a} \vee \overline{b}}$$

a	b	\overline{a}	\overline{b}	$\overline{\overline{a} \vee \overline{b}}$
0	0			
0	1			
1	0			
1	1			

Gleichheit von Schaltfunktionen

Definition

Zwei Schaltfunktionen sind genau dann gleich, wenn sie bei derselben Belegung der Eingangsvariablen, dasselbe Ergebnis in Bezug auf die Ausgangsvariable y haben.

Beispiel

$$f(a, b) = a \wedge b$$

a	b	$a \wedge b$
0	0	0
0	1	0
1	0	0
1	1	1

$$g(a, b) = \overline{\overline{a} \vee \overline{b}}$$

a	b	\overline{a}	\overline{b}	$\overline{\overline{a} \vee \overline{b}}$	$\overline{\overline{a} \vee \overline{b}}$
0	0	1	1		
0	1	1	0		
1	0	0	1		
1	1	0	0		

Gleichheit von Schaltfunktionen

Definition

Zwei Schaltfunktionen sind genau dann gleich, wenn sie bei derselben Belegung der Eingangsvariablen, dasselbe Ergebnis in Bezug auf die Ausgangsvariable y haben.

Beispiel

$$f(a, b) = a \wedge b$$

a	b	$a \wedge b$
0	0	0
0	1	0
1	0	0
1	1	1

$$g(a, b) = \overline{\overline{a} \vee \overline{b}}$$

a	b	\overline{a}	\overline{b}	$\overline{a} \vee \overline{b}$	$\overline{\overline{a} \vee \overline{b}}$
0	0	1	1	1	0
0	1	1	0	1	0
1	0	0	1	1	0
1	1	0	0	0	1

Gleichheit von Schaltfunktionen

Definition

Zwei Schaltfunktionen sind genau dann gleich, wenn sie bei derselben Belegung der Eingangsvariablen, dasselbe Ergebnis in Bezug auf die Ausgangsvariable y haben.

Beispiel

$$f(a, b) = a \wedge b$$

a	b	$a \wedge b$
0	0	0
0	1	0
1	0	0
1	1	1

$$g(a, b) = \overline{\overline{a} \vee \overline{b}}$$

a	b	\overline{a}	\overline{b}	$\overline{a} \vee \overline{b}$	$\overline{\overline{a} \vee \overline{b}}$
0	0	1	1	1	0
0	1	1	0	1	0
1	0	0	1	1	0
1	1	0	0	0	1

Gesetze der Schaltalgebra



Gesetze der Schaltalgebra

Kommutativgesetze:



Gesetze der Schaltalgebra

Kommutativgesetze:

- $a \wedge b = b \wedge a$

- $a \vee b = b \vee a$



Gesetze der Schaltalgebra

Kommutativgesetz:

- $a \wedge b = b \wedge a$

- $a \vee b = b \vee a$

Distributivgesetz:



Gesetze der Schaltalgebra

Kommutativgesetze:

- $a \wedge b = b \wedge a$
- $a \vee b = b \vee a$

Distributivgesetze:

- $a \wedge (b \vee c) = (a \wedge b) \vee (a \wedge c)$
- $a \vee (b \wedge c) = (a \vee b) \wedge (a \vee c)$



Gesetze der Schaltalgebra

Kommutativgesetze:

- $a \wedge b = b \wedge a$
- $a \vee b = b \vee a$

Distributivgesetze:

- $a \wedge (b \vee c) = (a \wedge b) \vee (a \wedge c)$
- $a \vee (b \wedge c) = (a \vee b) \wedge (a \vee c)$

Absorptionsgesetze:



Gesetze der Schaltalgebra

Kommutativgesetz:

- $a \wedge b = b \wedge a$
- $a \vee b = b \vee a$

Distributivgesetz:

- $a \wedge (b \vee c) = (a \wedge b) \vee (a \wedge c)$
- $a \vee (b \wedge c) = (a \vee b) \wedge (a \vee c)$

Absorptionsgesetze:

- $a \wedge (a \vee b) =$

Gesetze der Schaltalgebra

Kommutativgesetze:

- $a \wedge b = b \wedge a$
- $a \vee b = b \vee a$

Distributivgesetze:

- $a \wedge (b \vee c) = (a \wedge b) \vee (a \wedge c)$
- $a \vee (b \wedge c) = (a \vee b) \wedge (a \vee c)$

Absorptionsgesetze:

- $a \wedge (a \vee b) = a$



Gesetze der Schaltalgebra

Kommutativgesetz:

- $a \wedge b = b \wedge a$
- $a \vee b = b \vee a$

Distributivgesetz:

- $a \wedge (b \vee c) = (a \wedge b) \vee (a \wedge c)$
- $a \vee (b \wedge c) = (a \vee b) \wedge (a \vee c)$

Absorptionsgesetze:

- $a \wedge (a \vee b) = a$
- $a \vee (a \wedge b) =$



Gesetze der Schaltalgebra

Kommutativgesetz:

- $a \wedge b = b \wedge a$
- $a \vee b = b \vee a$

Distributivgesetz:

- $a \wedge (b \vee c) = (a \wedge b) \vee (a \wedge c)$
- $a \vee (b \wedge c) = (a \vee b) \wedge (a \vee c)$

Absorptionsgesetze:

- $a \wedge (a \vee b) = a$
- $a \vee (a \wedge b) = a$



Gesetze der Schaltalgebra

Kommutativgesetze:

- $a \wedge b = b \wedge a$
- $a \vee b = b \vee a$

Distributivgesetze:

- $a \wedge (b \vee c) = (a \wedge b) \vee (a \wedge c)$
- $a \vee (b \wedge c) = (a \vee b) \wedge (a \vee c)$

Absorptionsgesetze:

- $a \wedge (a \vee b) = a$
- $a \vee (a \wedge b) = a$

Reduktionsgesetze:



Gesetze der Schaltalgebra

Kommutativgesetze:

- $a \wedge b = b \wedge a$
- $a \vee b = b \vee a$

Distributivgesetze:

- $a \wedge (b \vee c) = (a \wedge b) \vee (a \wedge c)$
- $a \vee (b \wedge c) = (a \vee b) \wedge (a \vee c)$

Absorptionsgesetze:

- $a \wedge (a \vee b) = a$
- $a \vee (a \wedge b) = a$

Reduktionsgesetze:

- $a \wedge 0 =$

Gesetze der Schaltalgebra

Kommutativgesetze:

- $a \wedge b = b \wedge a$
- $a \vee b = b \vee a$

Distributivgesetze:

- $a \wedge (b \vee c) = (a \wedge b) \vee (a \wedge c)$
- $a \vee (b \wedge c) = (a \vee b) \wedge (a \vee c)$

Absorptionsgesetze:

- $a \wedge (a \vee b) = a$
- $a \vee (a \wedge b) = a$

Reduktionsgesetze:

- $a \wedge 0 = 0$

Gesetze der Schaltalgebra

Kommutativgesetze:

- $a \wedge b = b \wedge a$
- $a \vee b = b \vee a$

Distributivgesetze:

- $a \wedge (b \vee c) = (a \wedge b) \vee (a \wedge c)$
- $a \vee (b \wedge c) = (a \vee b) \wedge (a \vee c)$

Absorptionsgesetze:

- $a \wedge (a \vee b) = a$
- $a \vee (a \wedge b) = a$

Reduktionsgesetze:

- $a \wedge 0 = 0$
- $a \vee 0 =$

Gesetze der Schaltalgebra

Kommutativgesetze:

- $a \wedge b = b \wedge a$
- $a \vee b = b \vee a$

Distributivgesetze:

- $a \wedge (b \vee c) = (a \wedge b) \vee (a \wedge c)$
- $a \vee (b \wedge c) = (a \vee b) \wedge (a \vee c)$

Absorptionsgesetze:

- $a \wedge (a \vee b) = a$
- $a \vee (a \wedge b) = a$

Reduktionsgesetze:

- $a \wedge 0 = 0$
- $a \vee 0 = a$

Gesetze der Schaltalgebra

Kommutativgesetze:

- $a \wedge b = b \wedge a$
- $a \vee b = b \vee a$

Distributivgesetze:

- $a \wedge (b \vee c) = (a \wedge b) \vee (a \wedge c)$
- $a \vee (b \wedge c) = (a \vee b) \wedge (a \vee c)$

Absorptionsgesetze:

- $a \wedge (a \vee b) = a$
- $a \vee (a \wedge b) = a$

Reduktionsgesetze:

- $a \wedge 0 = 0$
- $a \vee 0 = a$
- $a \wedge 1 = a$

Gesetze der Schaltalgebra

Kommutativgesetze:

- $a \wedge b = b \wedge a$
- $a \vee b = b \vee a$

Distributivgesetze:

- $a \wedge (b \vee c) = (a \wedge b) \vee (a \wedge c)$
- $a \vee (b \wedge c) = (a \vee b) \wedge (a \vee c)$

Absorptionsgesetze:

- $a \wedge (a \vee b) = a$
- $a \vee (a \wedge b) = a$

Reduktionsgesetze:

- $a \wedge 0 = 0$
- $a \vee 0 = a$
- $a \wedge 1 = a$

Gesetze der Schaltalgebra

Kommutativgesetze:

- $a \wedge b = b \wedge a$
- $a \vee b = b \vee a$

Distributivgesetze:

- $a \wedge (b \vee c) = (a \wedge b) \vee (a \wedge c)$
- $a \vee (b \wedge c) = (a \vee b) \wedge (a \vee c)$

Absorptionsgesetze:

- $a \wedge (a \vee b) = a$
- $a \vee (a \wedge b) = a$

Reduktionsgesetze:

- $a \wedge 0 = 0$
- $a \vee 0 = a$
- $a \wedge 1 = a$
- $a \vee 1 = 1$

Gesetze der Schaltalgebra

Kommutativgesetze:

- $a \wedge b = b \wedge a$
- $a \vee b = b \vee a$

Distributivgesetze:

- $a \wedge (b \vee c) = (a \wedge b) \vee (a \wedge c)$
- $a \vee (b \wedge c) = (a \vee b) \wedge (a \vee c)$

Absorptionsgesetze:

- $a \wedge (a \vee b) = a$
- $a \vee (a \wedge b) = a$

Reduktionsgesetze:

- $a \wedge 0 = 0$
- $a \vee 0 = a$
- $a \wedge 1 = a$
- $a \vee 1 = 1$

Gesetze der Schaltalgebra

Kommutativgesetze:

- $a \wedge b = b \wedge a$
- $a \vee b = b \vee a$

Distributivgesetze:

- $a \wedge (b \vee c) = (a \wedge b) \vee (a \wedge c)$
- $a \vee (b \wedge c) = (a \vee b) \wedge (a \vee c)$

Absorptionsgesetze:

- $a \wedge (a \vee b) = a$
- $a \vee (a \wedge b) = a$

Reduktionsgesetze:

- $a \wedge 0 = 0$
- $a \vee 0 = a$
- $a \wedge 1 = a$
- $a \vee 1 = 1$

Gesetze der Schaltalgebra

Kommutativgesetze:

- $a \wedge b = b \wedge a$
- $a \vee b = b \vee a$

Distributivgesetze:

- $a \wedge (b \vee c) = (a \wedge b) \vee (a \wedge c)$
- $a \vee (b \wedge c) = (a \vee b) \wedge (a \vee c)$

Absorptionsgesetze:

- $a \wedge (a \vee b) = a$
- $a \vee (a \wedge b) = a$

Reduktionsgesetze:

- $a \wedge 0 = 0$
- $a \vee 0 = a$
- $a \wedge 1 = a$
- $a \vee 1 = 1$

Resolutionsregeln:



Gesetze der Schaltalgebra

Kommutativgesetze:

- $a \wedge b = b \wedge a$
- $a \vee b = b \vee a$

Distributivgesetze:

- $a \wedge (b \vee c) = (a \wedge b) \vee (a \wedge c)$
- $a \vee (b \wedge c) = (a \vee b) \wedge (a \vee c)$

Absorptionsgesetze:

- $a \wedge (a \vee b) = a$
- $a \vee (a \wedge b) = a$

Reduktionsgesetze:

- $a \wedge 0 = 0$
- $a \vee 0 = a$
- $a \wedge 1 = a$
- $a \vee 1 = 1$

Resolutionsregeln:

- $(a \wedge b) \vee (a \wedge \bar{b}) =$

Gesetze der Schaltalgebra

Kommutativgesetze:

- $a \wedge b = b \wedge a$
- $a \vee b = b \vee a$

Distributivgesetze:

- $a \wedge (b \vee c) = (a \wedge b) \vee (a \wedge c)$
- $a \vee (b \wedge c) = (a \vee b) \wedge (a \vee c)$

Absorptionsgesetze:

- $a \wedge (a \vee b) = a$
- $a \vee (a \wedge b) = a$

Reduktionsgesetze:

- $a \wedge 0 = 0$
- $a \vee 0 = a$
- $a \wedge 1 = a$
- $a \vee 1 = 1$

Resolutionsregeln:

- $(a \wedge b) \vee (a \wedge \bar{b}) = a$

Gesetze der Schaltalgebra

Kommutativgesetze:

- $a \wedge b = b \wedge a$
- $a \vee b = b \vee a$

Distributivgesetze:

- $a \wedge (b \vee c) = (a \wedge b) \vee (a \wedge c)$
- $a \vee (b \wedge c) = (a \vee b) \wedge (a \vee c)$

Absorptionsgesetze:

- $a \wedge (a \vee b) = a$
- $a \vee (a \wedge b) = a$

Reduktionsgesetze:

- $a \wedge 0 = 0$
- $a \vee 0 = a$
- $a \wedge 1 = a$
- $a \vee 1 = 1$

Resolutionsregeln:

- $(a \wedge b) \vee (a \wedge \bar{b}) = a$
- $(a \vee b) \wedge (a \vee \bar{b}) = a$

Gesetze der Schaltalgebra

Kommutativgesetze:

- $a \wedge b = b \wedge a$
- $a \vee b = b \vee a$

Distributivgesetze:

- $a \wedge (b \vee c) = (a \wedge b) \vee (a \wedge c)$
- $a \vee (b \wedge c) = (a \vee b) \wedge (a \vee c)$

Absorptionsgesetze:

- $a \wedge (a \vee b) = a$
- $a \vee (a \wedge b) = a$

Reduktionsgesetze:

- $a \wedge 0 = 0$
- $a \vee 0 = a$
- $a \wedge 1 = a$
- $a \vee 1 = 1$

Resolutionsregeln:

- $(a \wedge b) \vee (a \wedge \bar{b}) = a$
- $(a \vee b) \wedge (a \vee \bar{b}) = a$

Gesetze der Schaltalgebra

Kommutativgesetze:

- $a \wedge b = b \wedge a$
- $a \vee b = b \vee a$

Distributivgesetze:

- $a \wedge (b \vee c) = (a \wedge b) \vee (a \wedge c)$
- $a \vee (b \wedge c) = (a \vee b) \wedge (a \vee c)$

Absorptionsgesetze:

- $a \wedge (a \vee b) = a$
- $a \vee (a \wedge b) = a$

Reduktionsgesetze:

- $a \wedge 0 = 0$
- $a \vee 0 = a$
- $a \wedge 1 = a$
- $a \vee 1 = 1$

Resolutionsregeln:

- $(a \wedge b) \vee (a \wedge \bar{b}) = a$
- $(a \vee b) \wedge (a \vee \bar{b}) = a$

De Morgan'sche Regeln:



Gesetze der Schaltalgebra

Kommutativgesetz:

- $a \wedge b = b \wedge a$
- $a \vee b = b \vee a$

Distributivgesetz:

- $a \wedge (b \vee c) = (a \wedge b) \vee (a \wedge c)$
- $a \vee (b \wedge c) = (a \vee b) \wedge (a \vee c)$

Absorptionsgesetz:

- $a \wedge (a \vee b) = a$
- $a \vee (a \wedge b) = a$

Reduktionsgesetz:

- $a \wedge 0 = 0$
- $a \vee 0 = a$
- $a \wedge 1 = a$
- $a \vee 1 = 1$

Resolutionsregeln:

- $(a \wedge b) \vee (a \wedge \bar{b}) = a$
- $(a \vee b) \wedge (a \vee \bar{b}) = a$

De Morgan'sche Regeln:

- $\overline{a \wedge b} =$

Gesetze der Schaltalgebra

Kommutativgesetz:

- $a \wedge b = b \wedge a$
- $a \vee b = b \vee a$

Distributivgesetz:

- $a \wedge (b \vee c) = (a \wedge b) \vee (a \wedge c)$
- $a \vee (b \wedge c) = (a \vee b) \wedge (a \vee c)$

Absorptionsgesetz:

- $a \wedge (a \vee b) = a$
- $a \vee (a \wedge b) = a$

Reduktionsgesetz:

- $a \wedge 0 = 0$
- $a \vee 0 = a$
- $a \wedge 1 = a$
- $a \vee 1 = 1$

Resolutionsregeln:

- $(a \wedge b) \vee (a \wedge \bar{b}) = a$
- $(a \vee b) \wedge (a \vee \bar{b}) = a$

De Morgan'sche Regeln:

- $\overline{a \wedge b} = \bar{a} \vee \bar{b}$

Gesetze der Schaltalgebra

Kommutativgesetz:

- $a \wedge b = b \wedge a$
- $a \vee b = b \vee a$

Distributivgesetz:

- $a \wedge (b \vee c) = (a \wedge b) \vee (a \wedge c)$
- $a \vee (b \wedge c) = (a \vee b) \wedge (a \vee c)$

Absorptionsgesetz:

- $a \wedge (a \vee b) = a$
- $a \vee (a \wedge b) = a$

Reduktionsgesetz:

- $a \wedge 0 = 0$
- $a \vee 0 = a$
- $a \wedge 1 = a$
- $a \vee 1 = 1$

Resolutionsregeln:

- $(a \wedge b) \vee (a \wedge \bar{b}) = a$
- $(a \vee b) \wedge (a \vee \bar{b}) = a$

De Morgan'sche Regeln:

- $\overline{a \wedge b} = \bar{a} \vee \bar{b}$
- $\overline{a \vee b} =$

Gesetze der Schaltalgebra

Kommutativgesetz:

- $a \wedge b = b \wedge a$
- $a \vee b = b \vee a$

Distributivgesetz:

- $a \wedge (b \vee c) = (a \wedge b) \vee (a \wedge c)$
- $a \vee (b \wedge c) = (a \vee b) \wedge (a \vee c)$

Absorptionsgesetz:

- $a \wedge (a \vee b) = a$
- $a \vee (a \wedge b) = a$

Reduktionsgesetz:

- $a \wedge 0 = 0$
- $a \vee 0 = a$
- $a \wedge 1 = a$
- $a \vee 1 = 1$

Resolutionsregeln:

- $(a \wedge b) \vee (a \wedge \bar{b}) = a$
- $(a \vee b) \wedge (a \vee \bar{b}) = a$

De Morgan'sche Regeln:

- $\overline{a \wedge b} = \bar{a} \vee \bar{b}$
- $\overline{a \vee b} = \bar{a} \wedge \bar{b}$

Beispiel

z.Zg:

$$\overline{\overline{a} \vee \overline{b}} = a \wedge b$$

Beispiel

z.Zg:

$$\overline{\overline{a} \vee \overline{b}} = a \wedge b$$

$$g(a, b) = \overline{\overline{a} \vee \overline{b}}$$

Beispiel

z.Zg:

$$\overline{\overline{a} \vee \overline{b}} = a \wedge b$$

$$g(a, b) = \overline{\overline{a} \vee \overline{b}}$$

De Morgan'sche Regeln

Beispiel

z.Zg:

$$\overline{\overline{a} \vee \overline{b}} = a \wedge b$$

$$\begin{aligned} g(a, b) &= \overline{\overline{a} \vee \overline{b}} \\ &= \overline{\overline{a}} \wedge \overline{\overline{b}} \end{aligned}$$

De Morgan'sche Regeln

Beispiel

z.Zg:

$$\overline{\overline{a} \vee \overline{b}} = a \wedge b$$

$$\begin{aligned} g(a, b) &= \overline{\overline{a} \vee \overline{b}} \\ &= \overline{\overline{a}} \wedge \overline{\overline{b}} \\ &= a \wedge b \end{aligned}$$

De Morgan'sche Regeln

Fragen?



Wahrheitstabelle



Wahrheitstabelle

Bsp: $f(a, b, c) = 1$ g.d.w. eine ungerade Anzahl der Eingangsvariablen hat den Wert 1



Wahrheitstabelle

Bsp: $f(a, b, c) = 1$ g.d.w. eine ungerade Anzahl der Eingangsvariablen hat den Wert 1

- alle Belegungen der Eingangsvariablen
- zugehöriger Funktionswert der Ausgangsvariable

a	b	c	$y = f(a, b, c)$
-----	-----	-----	------------------

Wahrheitstabelle

Bsp: $f(a, b, c) = 1$ g.d.w. eine ungerade Anzahl der Eingangsvariablen hat den Wert 1

- alle Belegungen der Eingangsvariablen
- zugehöriger Funktionswert der Ausgangsvariable

a	b	c	$y = f(a, b, c)$
0	0	0	
0	0	1	
0	1	0	
0	1	1	
1	0	0	
1	0	1	
1	1	0	
1	1	1	

Wahrheitstabelle

Bsp: $f(a, b, c) = 1$ g.d.w. eine ungerade Anzahl der Eingangsvariablen hat den Wert 1

- alle Belegungen der Eingangsvariablen
- zugehöriger Funktionswert der Ausgangsvariable
- Wahrheitstabelle für n Variablen hat 2^n Zeilen

a	b	c	$y = f(a, b, c)$
0	0	0	
0	0	1	
0	1	0	
0	1	1	
1	0	0	
1	0	1	
1	1	0	
1	1	1	

Wahrheitstabelle

Bsp: $f(a, b, c) = 1$ g.d.w. eine ungerade Anzahl der Eingangsvariablen hat den Wert 1

- alle Belegungen der Eingangsvariablen
- zugehöriger Funktionswert der Ausgangsvariable
- Wahrheitstabelle für n Variablen hat 2^n Zeilen

a	b	c	$y = f(a, b, c)$
0	0	0	0
0	0	1	
0	1	0	
0	1	1	
1	0	0	
1	0	1	
1	1	0	
1	1	1	

Wahrheitstabelle

Bsp: $f(a, b, c) = 1$ g.d.w. eine ungerade Anzahl der Eingangsvariablen hat den Wert 1

- alle Belegungen der Eingangsvariablen
- zugehöriger Funktionswert der Ausgangsvariable
- Wahrheitstabelle für n Variablen hat 2^n Zeilen

a	b	c	$y = f(a, b, c)$
0	0	0	0
0	0	1	1
0	1	0	
0	1	1	
1	0	0	
1	0	1	
1	1	0	
1	1	1	

Wahrheitstabelle

Bsp: $f(a, b, c) = 1$ g.d.w. eine ungerade Anzahl der Eingangsvariablen hat den Wert 1

- alle Belegungen der Eingangsvariablen
- zugehöriger Funktionswert der Ausgangsvariable
- Wahrheitstabelle für n Variablen hat 2^n Zeilen

a	b	c	$y = f(a, b, c)$
0	0	0	0
0	0	1	1
0	1	0	1
0	1	1	0
1	0	0	1
1	0	1	0
1	1	0	0
1	1	1	1

Wahrheitstabelle

Bsp: $f(a, b, c) = 1$ g.d.w. eine ungerade Anzahl der Eingangsvariablen hat den Wert 1

- alle Belegungen der Eingangsvariablen
- zugehöriger Funktionswert der Ausgangsvariable
- Wahrheitstabelle für n Variablen hat 2^n Zeilen

a	b	c	$y = f(a, b, c)$
0	0	0	0
0	0	1	1
0	1	0	1
0	1	1	0
1	0	0	1
1	0	1	0
1	1	0	0
1	1	1	1

Wahrheitstabelle

Bsp: $f(a, b, c) = 1$ g.d.w. eine ungerade Anzahl der Eingangsvariablen hat den Wert 1

- alle Belegungen der Eingangsvariablen
- zugehöriger Funktionswert der Ausgangsvariable
- Wahrheitstabelle für n Variablen hat 2^n Zeilen

a	b	c	$y = f(a, b, c)$
0	0	0	0
0	0	1	1
0	1	0	1
0	1	1	0
1	0	0	1
1	0	1	0
1	1	0	0
1	1	1	1

Wahrheitstabelle

Bsp: $f(a, b, c) = 1$ g.d.w. eine ungerade Anzahl der Eingangsvariablen hat den Wert 1

- alle Belegungen der Eingangsvariablen
- zugehöriger Funktionswert der Ausgangsvariable
- Wahrheitstabelle für n Variablen hat 2^n Zeilen

a	b	c	$y = f(a, b, c)$
0	0	0	0
0	0	1	1
0	1	0	1
0	1	1	0
1	0	0	1
1	0	1	0
1	1	0	0
1	1	1	1

Wahrheitstabelle

Bsp: $f(a, b, c) = 1$ g.d.w. eine ungerade Anzahl der Eingangsvariablen hat den Wert 1

- alle Belegungen der Eingangsvariablen
- zugehöriger Funktionswert der Ausgangsvariable
- Wahrheitstabelle für n Variablen hat 2^n Zeilen

a	b	c	$y = f(a, b, c)$
0	0	0	0
0	0	1	1
0	1	0	1
0	1	1	0
1	0	0	1
1	0	1	0
1	1	0	0
1	1	1	1

Wahrheitstabelle

Bsp: $f(a, b, c) = 1$ g.d.w. eine ungerade Anzahl der Eingangsvariablen hat den Wert 1

- alle Belegungen der Eingangsvariablen
- zugehöriger Funktionswert der Ausgangsvariable
- Wahrheitstabelle für n Variablen hat 2^n Zeilen

a	b	c	$y = f(a, b, c)$
0	0	0	0
0	0	1	1
0	1	0	1
0	1	1	0
1	0	0	1
1	0	1	0
1	1	0	0
1	1	1	1

Funktionsgleichung



Funktionsgleichung

$$\text{Bsp: } f(a, b, c) = (\bar{a} \wedge \bar{b} \wedge c) \vee (\bar{a} \wedge b \wedge \bar{c}) \vee (a \wedge \bar{b} \wedge \bar{c}) \vee (a \wedge b \wedge c)$$



Funktionsgleichung

$$\text{Bsp: } f(a, b, c) = (\bar{a} \wedge \bar{b} \wedge c) \vee (\bar{a} \wedge b \wedge \bar{c}) \vee (a \wedge \bar{b} \wedge \bar{c}) \vee (a \wedge b \wedge c)$$

a	b	c	$(\bar{a} \wedge \bar{b} \wedge c)$	$(\bar{a} \wedge b \wedge \bar{c})$	$(a \wedge \bar{b} \wedge \bar{c})$	$(a \wedge b \wedge c)$	$f(a, b, c)$
0	0	0					
0	0	1					
0	1	0					
0	1	1					
1	0	0					
1	0	1					
1	1	0					
1	1	1					

Funktionsgleichung

$$\text{Bsp: } f(a, b, c) = (\bar{a} \wedge \bar{b} \wedge c) \vee (\bar{a} \wedge b \wedge \bar{c}) \vee (a \wedge \bar{b} \wedge \bar{c}) \vee (a \wedge b \wedge c)$$

a	b	c	$(\bar{a} \wedge \bar{b} \wedge c)$	$(\bar{a} \wedge b \wedge \bar{c})$	$(a \wedge \bar{b} \wedge \bar{c})$	$(a \wedge b \wedge c)$	$f(a, b, c)$
0	0	0	0				
0	0	1	1				
0	1	0	0				
0	1	1	0				
1	0	0	0				
1	0	1	0				
1	1	0	0				
1	1	1	0				

Funktionsgleichung

$$\text{Bsp: } f(a, b, c) = (\bar{a} \wedge \bar{b} \wedge c) \vee (\bar{a} \wedge b \wedge \bar{c}) \vee (a \wedge \bar{b} \wedge \bar{c}) \vee (a \wedge b \wedge c)$$

a	b	c	$(\bar{a} \wedge \bar{b} \wedge c)$	$(\bar{a} \wedge b \wedge \bar{c})$	$(a \wedge \bar{b} \wedge \bar{c})$	$(a \wedge b \wedge c)$	$f(a, b, c)$
0	0	0	0	0			
0	0	1	1	0			
0	1	0	0	1			
0	1	1	0	0			
1	0	0	0	0			
1	0	1	0	0			
1	1	0	0	0			
1	1	1	0	0			

Funktionsgleichung

$$\text{Bsp: } f(a, b, c) = (\bar{a} \wedge \bar{b} \wedge c) \vee (\bar{a} \wedge b \wedge \bar{c}) \vee (a \wedge \bar{b} \wedge \bar{c}) \vee (a \wedge b \wedge c)$$

a	b	c	$(\bar{a} \wedge \bar{b} \wedge c)$	$(\bar{a} \wedge b \wedge \bar{c})$	$(a \wedge \bar{b} \wedge \bar{c})$	$(a \wedge b \wedge c)$	$f(a, b, c)$
0	0	0	0	0	0	0	
0	0	1	1	0	0	0	
0	1	0	0	1	0	0	
0	1	1	0	0	0	0	
1	0	0	0	0	1	0	
1	0	1	0	0	0	0	
1	1	0	0	0	0	0	
1	1	1	0	0	0	1	

Funktionsgleichung

$$\text{Bsp: } f(a, b, c) = (\bar{a} \wedge \bar{b} \wedge c) \vee (\bar{a} \wedge b \wedge \bar{c}) \vee (a \wedge \bar{b} \wedge \bar{c}) \vee (a \wedge b \wedge c)$$

a	b	c	$(\bar{a} \wedge \bar{b} \wedge c)$	$(\bar{a} \wedge b \wedge \bar{c})$	$(a \wedge \bar{b} \wedge \bar{c})$	$(a \wedge b \wedge c)$	$f(a, b, c)$
0	0	0	0	0	0	0	0
0	0	1	1	0	0	0	
0	1	0	0	1	0	0	
0	1	1	0	0	0	0	
1	0	0	0	0	1	0	
1	0	1	0	0	0	0	
1	1	0	0	0	0	0	
1	1	1	0	0	0	1	

Funktionsgleichung

$$\text{Bsp: } f(a, b, c) = (\bar{a} \wedge \bar{b} \wedge c) \vee (\bar{a} \wedge b \wedge \bar{c}) \vee (a \wedge \bar{b} \wedge \bar{c}) \vee (a \wedge b \wedge c)$$

a	b	c	$(\bar{a} \wedge \bar{b} \wedge c)$	$(\bar{a} \wedge b \wedge \bar{c})$	$(a \wedge \bar{b} \wedge \bar{c})$	$(a \wedge b \wedge c)$	$f(a, b, c)$
0	0	0	0	0	0	0	0
0	0	1	1	0	0	0	1
0	1	0	0	1	0	0	0
0	1	1	0	0	0	0	0
1	0	0	0	0	1	0	0
1	0	1	0	0	0	0	0
1	1	0	0	0	0	0	0
1	1	1	0	0	0	1	1

Funktionsgleichung

$$\text{Bsp: } f(a, b, c) = (\bar{a} \wedge \bar{b} \wedge c) \vee (\bar{a} \wedge b \wedge \bar{c}) \vee (a \wedge \bar{b} \wedge \bar{c}) \vee (a \wedge b \wedge c)$$

a	b	c	$(\bar{a} \wedge \bar{b} \wedge c)$	$(\bar{a} \wedge b \wedge \bar{c})$	$(a \wedge \bar{b} \wedge \bar{c})$	$(a \wedge b \wedge c)$	$f(a, b, c)$
0	0	0	0	0	0	0	0
0	0	1	1	0	0	0	1
0	1	0	0	1	0	0	1
0	1	1	0	0	0	0	0
1	0	0	0	0	1	0	0
1	0	1	0	0	0	0	0
1	1	0	0	0	0	0	0
1	1	1	0	0	0	1	1

Funktionsgleichung

$$\text{Bsp: } f(a, b, c) = (\bar{a} \wedge \bar{b} \wedge c) \vee (\bar{a} \wedge b \wedge \bar{c}) \vee (a \wedge \bar{b} \wedge \bar{c}) \vee (a \wedge b \wedge c)$$

a	b	c	$(\bar{a} \wedge \bar{b} \wedge c)$	$(\bar{a} \wedge b \wedge \bar{c})$	$(a \wedge \bar{b} \wedge \bar{c})$	$(a \wedge b \wedge c)$	$f(a, b, c)$
0	0	0	0	0	0	0	0
0	0	1	1	0	0	0	1
0	1	0	0	1	0	0	1
0	1	1	0	0	0	0	0
1	0	0	0	0	1	0	0
1	0	1	0	0	0	0	0
1	1	0	0	0	0	0	0
1	1	1	0	0	0	1	1

Funktionsgleichung

$$\text{Bsp: } f(a, b, c) = (\bar{a} \wedge \bar{b} \wedge c) \vee (\bar{a} \wedge b \wedge \bar{c}) \vee (a \wedge \bar{b} \wedge \bar{c}) \vee (a \wedge b \wedge c)$$

a	b	c	$(\bar{a} \wedge \bar{b} \wedge c)$	$(\bar{a} \wedge b \wedge \bar{c})$	$(a \wedge \bar{b} \wedge \bar{c})$	$(a \wedge b \wedge c)$	$f(a, b, c)$
0	0	0	0	0	0	0	0
0	0	1	1	0	0	0	1
0	1	0	0	1	0	0	1
0	1	1	0	0	0	0	0
1	0	0	0	0	1	0	1
1	0	1	0	0	0	0	0
1	1	0	0	0	0	0	0
1	1	1	0	0	0	1	1

Funktionsgleichung

$$\text{Bsp: } f(a, b, c) = (\bar{a} \wedge \bar{b} \wedge c) \vee (\bar{a} \wedge b \wedge \bar{c}) \vee (a \wedge \bar{b} \wedge \bar{c}) \vee (a \wedge b \wedge c)$$

a	b	c	$(\bar{a} \wedge \bar{b} \wedge c)$	$(\bar{a} \wedge b \wedge \bar{c})$	$(a \wedge \bar{b} \wedge \bar{c})$	$(a \wedge b \wedge c)$	$f(a, b, c)$
0	0	0	0	0	0	0	0
0	0	1	1	0	0	0	1
0	1	0	0	1	0	0	1
0	1	1	0	0	0	0	0
1	0	0	0	0	1	0	1
1	0	1	0	0	0	0	0
1	1	0	0	0	0	0	0
1	1	1	0	0	0	1	1

Funktionsgleichung

$$\text{Bsp: } f(a, b, c) = (\bar{a} \wedge \bar{b} \wedge c) \vee (\bar{a} \wedge b \wedge \bar{c}) \vee (a \wedge \bar{b} \wedge \bar{c}) \vee (a \wedge b \wedge c)$$

a	b	c	$(\bar{a} \wedge \bar{b} \wedge c)$	$(\bar{a} \wedge b \wedge \bar{c})$	$(a \wedge \bar{b} \wedge \bar{c})$	$(a \wedge b \wedge c)$	$f(a, b, c)$
0	0	0	0	0	0	0	0
0	0	1	1	0	0	0	1
0	1	0	0	1	0	0	1
0	1	1	0	0	0	0	0
1	0	0	0	0	1	0	1
1	0	1	0	0	0	0	0
1	1	0	0	0	0	0	0
1	1	1	0	0	0	1	1

Funktionsgleichung

$$\text{Bsp: } f(a, b, c) = (\bar{a} \wedge \bar{b} \wedge c) \vee (\bar{a} \wedge b \wedge \bar{c}) \vee (a \wedge \bar{b} \wedge \bar{c}) \vee (a \wedge b \wedge c)$$

a	b	c	$(\bar{a} \wedge \bar{b} \wedge c)$	$(\bar{a} \wedge b \wedge \bar{c})$	$(a \wedge \bar{b} \wedge \bar{c})$	$(a \wedge b \wedge c)$	$f(a, b, c)$
0	0	0	0	0	0	0	0
0	0	1	1	0	0	0	1
0	1	0	0	1	0	0	1
0	1	1	0	0	0	0	0
1	0	0	0	0	1	0	1
1	0	1	0	0	0	0	0
1	1	0	0	0	0	0	0
1	1	1	0	0	0	1	1

Schaltzeichen

$$f(a, b, c) = (\bar{a} \wedge \bar{b} \wedge c) \vee (\bar{a} \wedge b \wedge \bar{c}) \vee (a \wedge \bar{b} \wedge \bar{c}) \vee (a \wedge b \wedge c)$$

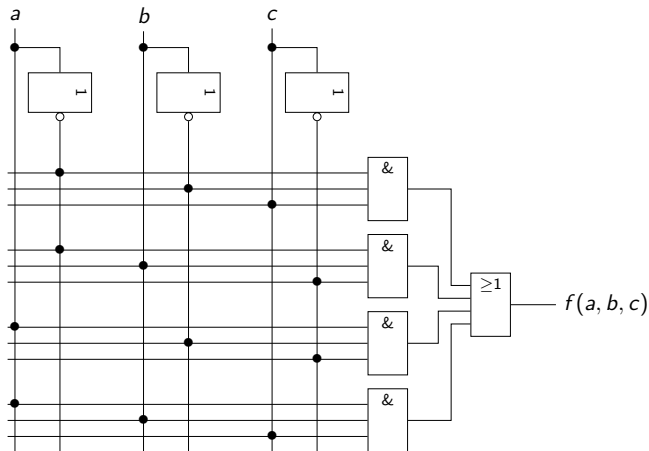

Fragen?

